

SIBIR

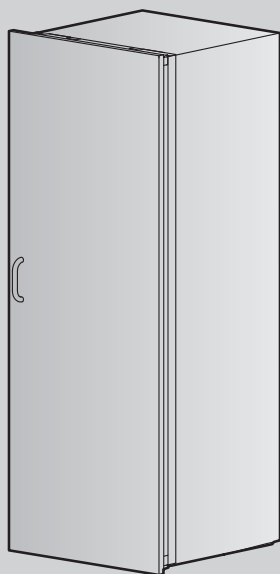

Mode d'emploi

Optima eco | Optima

Réfrigérateur/congélateur

Merci d'avoir porté votre choix sur l'un de nos produits. Votre nouvel appareil répond aux exigences les plus élevées et son utilisation est des plus simples. Accordez-vous toutefois le temps de lire ce mode d'emploi. Vous vous familiariserez ainsi avec votre appareil, ce qui vous permettra de l'utiliser de manière optimale et sans dérangement.

Tenez compte des consignes de sécurité.

Modifications

Le texte, les illustrations et les données correspondent au niveau technique de l'appareil au moment de la mise sous presse de ce mode d'emploi. Sous réserve de modifications dans le cadre du progrès technique.

Domaine de validité

Ce mode d'emploi est valable pour:

Désignation du modèle	Type	Système de mesure
Optima eco	EK1212-EE	SMS 55/Euro 60
Optima	EK1212-EA	SMS 55/Euro 60

Les différences d'exécution sont mentionnées dans le texte.

Table des matières

1	Consignes de sécurité	4	9.1	Bruits de fonctionnement	20
1.1	Symboles utilisés	4	9.2	Signaux d'alerte et d'alarme.....	21
1.2	Consignes de sécurité générales.....	4	10	Éliminer soi-même des dérangements	21
1.3	Consignes de sécurité spécifiques à l'appareil	5	11	Trucs et astuces	23
1.4	Installation de l'appareil.....	5	11.1	Conseils généraux d'utilisation de l'appareil	23
1.5	Consignes d'utilisation.....	6	11.2	Conseils pour économiser de l'énergie	24
2	Première mise en service	9	12	Caractéristiques techniques	24
3	Description de l'appareil	10	13	Élimination	25
3.1	Structure	10	14	Index	26
3.2	Éléments de commande et d'affichage.....	11	15	Service et assistance	27
4	Utilisation	11			
4.1	Mise en marche de l'appareil.....	11			
4.2	Réglage de la température	11			
4.3	Arrêt de l'appareil	12			
5	Fonctions de l'appareil	12			
5.1	Activation/désactivation des fonctions de l'appareil	12			
5.2	Description des fonctions.....	14			
6	Équipement intérieur	15			
6.1	Positionner les étagères de porte.....	15			
6.2	Positionner les étagères en verre.....	15			
7	Stockage de denrées alimentaires	16			
7.1	Rangement approprié	16			
7.2	Conservation des denrées alimentaires	16			
7.3	Emballages et récipients	17			
7.4	Congélation d'aliments	17			
7.5	Décongélation d'aliments.....	17			
8	Entretien et maintenance	18			
8.1	Bacs à légumes et étagères en verre.....	18			
8.2	Espace intérieur	18			
8.3	Éléments de commande et d'affichage.....	18			
8.4	Joint de la porte	18			
8.5	Dégivrage	19			
8.6	En cas de non-utilisation de l'appareil.....	20			
9	Bruits et alarmes	20			

1 Consignes de sécurité

1.1 Symboles utilisés



Ce symbole est utilisé pour toutes les consignes importantes concernant la sécurité.

Le non-respect de ces consignes peut causer des blessures et endommager l'appareil ou l'installation!



Informations et consignes dont il faut tenir compte.



Informations concernant l'élimination de l'appareil



Informations concernant le mode d'emploi



Débrancher la fiche électrique / couper l'alimentation électrique



Brancher la fiche électrique / établir l'alimentation électrique



Ne pas couper/modifier la fiche électrique



Porter des gants de protection



Symbole ISO 7010 W021
AVERTISSEMENT: risque d'incendie/matières inflammables

- ▶ Indique les étapes de travail à réaliser les unes après les autres.
 - Décrit la réaction de l'appareil à l'étape de travail réalisée.
- Indique une énumération.

1.2 Consignes de sécurité générales



- Ne mettre l'appareil en service qu'après avoir lu le mode d'emploi.



- Ce type d'appareil peut être utilisé par des enfants à partir de 8 ans et par des personnes dont les capacités physiques, sensorielles ou mentales sont réduites, ou des personnes sans expérience et/ou connaissances en la matière, si elles sont sous surveillance ou ont pu bénéficier d'instructions quant à une utilisation en toute sécurité de l'appareil et qu'elles ont bien compris les risques inhérents à son utilisation. Les enfants ne doivent pas jouer avec l'appareil. Le nettoyage et les opérations d'entretien à effectuer par l'utilisateur ne doivent pas être réalisés par des enfants sans surveillance.
- Si l'appareil n'est pas équipé d'un câble de raccordement électrique avec une fiche ou d'autres dispositifs de coupure du secteur présentant sur chacun des pôles un intervalle de coupure conforme aux conditions de la catégorie de surtension III pour une déconnexion complète, il faut intégrer dans l'installation

électrique fixe un disjoncteur conformément aux règles d'installation.

- Si le câble de raccordement électrique de l'appareil est endommagé, son remplacement doit être effectué par le fabricant ou son service après-vente ou par une personne présentant une qualification analogue afin d'éviter tout danger.

1.3 Consignes de sécurité spécifiques à l'appareil



- Les enfants de 3 à 8 ans sont autorisés à remplir ou vider les réfrigérateurs.

1.4 Installation de l'appareil



- L'installation doit impérativement être exécutée par un personnel qualifié.
- Toutes les étapes doivent être réalisées en intégralité, dans l'ordre et contrôlées.
- Les raccordements électriques doivent être réalisés par un personnel qualifié, selon les directives et les normes relatives aux installations à basse tension et conformément aux prescriptions des entreprises locales d'électricité.
- Un appareil prêt à brancher doit uniquement être raccordé à une prise de courant de sécurité installée conformément aux prescriptions. Dans l'installation domestique, un dispositif de séparation réseau sur tous les pôles avec un intervalle de coupure de 3 mm est à pré-

voir. Les interrupteurs, les dispositifs en-fichables, les coupe-circuits automatiques et les fusibles librement accessibles après l'installation de l'appareil et qui déclenchent tous les conducteurs polaires valent comme disjoncteurs admis. Une mise à la terre correcte et des conducteurs neutres et de protection posés séparément garantissent un fonctionnement sûr et sans dérangement. Après le montage, tout contact avec des pièces conductrices de tension et des lignes isolées doit être impossible. Contrôlez les installations anciennes.

- La plaque signalétique fournit les informations relatives à la tension secteur, au type de courant et à la protection par fusible nécessaires.
- Réalisez les travaux de crépi, plâtre, tapisserie ou peinture avant l'installation de l'appareil.
- Une réparation parfaite ne peut être garantie que s'il est possible de déposer l'ensemble de l'appareil sans destruction à tout moment.
- Pour garantir une aération optimale, une ouverture de ventilation/niche de 200 cm², dessus et dessous, est nécessaire.
- Pour changer la charnière de porte, de nouveaux caches de charnières et de panneau sont nécessaires (en fonction du modèle). Épaisseur du bois du panneau de porte: 16–20 mm. Utiliser le boulon de charnière fourni si l'épaisseur du panneau de porte est supérieure à 19 mm. L'angle d'ouverture est ainsi restreint à 90°.

1.5 Consignes d'utilisation

Avant la première mise en service

- L'appareil doit être installé et raccordé au réseau électrique en se conformant strictement à la notice d'installation fournie séparément. Faites effectuer les travaux nécessaires par un installateur ou un électricien agréé.
- La sécurité électrique (protection contre le contact) doit être assurée par l'encastrement conforme.
- Si l'appareil présente des dommages visibles, ne le mettez pas en service et adressez-vous à notre service clientèle. Un appareil dont le circuit frigorifique est endommagé ne doit pas être mis en service.
- **AVERTISSEMENT:** le volume requis de la pièce d'installation de l'appareil est d'au moins 1 m³/8 g de produit frigorigène (isobutane R600a). Un mélange air-gaz inflammable risque de se former en cas de fuite si la pièce est trop petite. La quantité de produit frigorigène à remplir est indiquée sur la plaque signalétique.
- **AVERTISSEMENT:** lors de l'installation de l'appareil, assurez-vous que le câble d'alimentation n'est ni coincé ni endommagé.
- **AVERTISSEMENT:** n'installez ni blocs multiprises mobiles ni blocs d'alimentation portatifs derrière l'appareil.
- Dans la mesure du possible, n'utilisez aucune rallonge électrique.
- En montage encastré, veillez à ce que les ouvertures de ventilation et d'aération ne soient ni obstruées ni recouvertes.
- Conservez soigneusement le mode d'emploi afin de pouvoir vous y référer à tout moment.
- Éliminez l'emballage conformément aux prescriptions locales.

Utilisation conforme à l'usage prévu

- Cet appareil est conçu pour la réfrigération et le stockage d'aliments dans un cadre domestique. Utilisez l'appareil uniquement comme indiqué dans le mode d'emploi.
- Cet appareil est prévu pour être utilisé dans un cadre domestique ou des applications semblables, telles que dans les cuisines pour collaborateurs dans les boutiques ou les bureaux, dans des propriétés agricoles; par des hôtes dans les hôtels, motels et autres foyers; dans les chambres d'hôtes. Cet appareil n'est pas destiné à un usage professionnel.
- Cet appareil est conforme aux règles techniques reconnues ainsi qu'aux consignes de sécurité en vigueur. Son utilisation correcte reste cependant la condition indispensable pour éviter les dommages et les accidents. Veuillez observer les consignes figurant dans le présent mode d'emploi.
- Nous déclinons toute responsabilité en cas de dommages résultant d'une exploitation erronée, d'une utilisation incorrecte ou d'une réparation mal effectuée. Dans un tel cas, la garantie ou une mise en cause de responsabilité sont exclues.
- Toute réparation, modification ou manipulation sur ou dans l'appareil, en particulier sur des pièces sous tension, doit uniquement être effectuée par le fabricant, son service clientèle ou une personne possédant une qualification analogue. Des réparations non conformes peuvent provoquer de graves accidents, des dommages sur l'appareil et l'installation, ainsi que des dysfonctionnements. En cas d'anomalie de fonctionnement de l'appareil ou de demande de réparation, veuillez vous reporter aux indications figurant dans le chapitre «Service et assistance». Si besoin, adressez-vous à notre service clientèle.

- Seules des pièces de rechange d'origine doivent être employées.

Classe climatique

Cet appareil est destiné à être utilisé dans des conditions de température ambiante limitées afin de garantir un parfait fonctionnement. Vous trouverez les informations sur la classe climatique correspondante sur la plaque signalétique.

Classe climatique	Température ambiante
SN	de +10 °C à +32 °C
N	de +16 °C à +32 °C
ST	de +16 °C à +38 °C
T	de +16 °C à +43 °C
SN-ST	de +10 °C à +38 °C
SN-T	de +10 °C à +43 °C

Utilisation

- Ne faites pas fonctionner d'appareils électriques dans le compartiment réfrigérant et/ou congélateur.
- Conservez les alcools concentrés uniquement fermés et placés debout. Par ailleurs, ne rangez jamais de matières explosives ou de bombes aérosols dans l'appareil. Risque d'explosion!
- Cet appareil ne comporte ni CFC ni FC. Il contient le produit frigorigène écologique mais inflammable isobutane (R600a) en petites quantités. Lors de toute manipulation de l'appareil, veillez toujours à ne pas endommager le circuit frigorifique. En cas de fuite, le produit frigorigène peut s'enflammer. En cas d'endommagement, évitez la présence de toute flamme vive ou sources d'étincelles, car l'isobutane est inflammable. Aérez bien la pièce pendant quelques minutes. Arrêtez l'appareil et coupez l'alimentation électrique. N'activez aucune source d'alimentation. Prévenez le service clientèle.

Attention, risque de blessure!

- Veillez à ce que personne n'introduise ses doigts dans les charnières de la porte. Il existe un risque de blessure lorsque vous bougez la porte de l'appareil. Soyez particulièrement vigilant(e) en présence d'enfants.
- Coupez l'alimentation électrique avant de procéder au nettoyage. Retirez le connecteur enfichable ou déclenchez le fusible. Ne tirez jamais le connecteur enfichable de la prise par le câble ou avec des mains mouillées. Saisissez toujours le connecteur enfichable et retirez-le de la prise en le maintenant droit.
- Evitez tout contact prolongé de la peau avec des aliments congelés. Ne consommez jamais immédiatement des aliments surgelés et des glaçons. De même, ils ne doivent pas être consommés trop froids. Risque de brûlure par le froid!
- Ne retirez pas le bac collecteur situé sur le compresseur. Risque d'incendie!
- Ne placez pas de bouteilles/canettes de boissons dans le compartiment de congélation. Les boissons gazeuses en particulier risquent d'éclater en congelant.

Attention, danger de mort!

- Les emballages comme les films en plastique et le polystyrène peuvent être dangereux pour les enfants. Risque d'asphyxie! Gardez les éléments d'emballage hors de la portée des enfants.
- Lors de travaux de maintenance effectués sur l'appareil, y compris de remplacement des lampes (si leur démontage est décrit dans le mode d'emploi), coupez l'alimentation électrique de l'appareil: dévissez complètement les fusibles ou déclenchez le coupe-circuit automatique ou encore débranchez la prise du secteur.

Prévention des dommages sur l'appareil

- Pour le nettoyage, utilisez uniquement de l'eau ou de l'eau savonneuse peu concentrée.
- Pour retirer des couches de glace ou des aliments congelés, n'utilisez aucune pointe ni objet à arêtes vives.
- N'utilisez aucun moyen mécanique ou chimique autres que ceux recommandés pour accélérer le dégivrage.
- Stockez l'huile et la graisse dans des récipients fermés et placés debout. Elles ne doivent pas entrer en contact avec les pièces en plastique ni avec le joint de porte.

Transport



Cet appareil ne peut être transporté qu'à la verticale! Toute autre position entraîne un endommagement de l'appareil!

2 Première mise en service

Avant d'utiliser pour la première fois l'appareil nouvellement installé, effectuer les opérations suivantes:

- ▶ Retirer les matériaux d'emballage et de transport de l'intérieur et, le cas échéant, les films de protection.
- ▶ Nettoyer l'intérieur et les accessoires à l'eau tiède ou à l'eau savonneuse peu concentrée, puis les sécher complètement.
- ▶ Vérifier si les joints de la porte (des portes) de l'appareil sont entièrement secs, les sécher si nécessaire.
- ▶ Ne mettre l'appareil en marche que 2 heures plus tard.

3 Description de l'appareil

3.1 Structure



Il est possible d'inverser le côté de la charnière. Si besoin, adressez-vous au service clientèle.

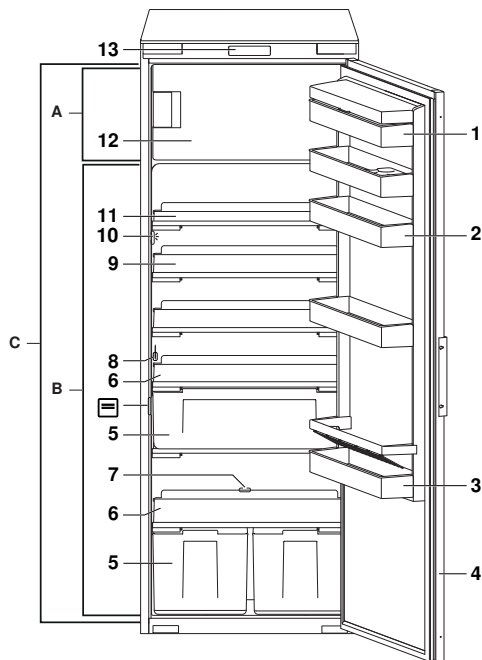

Zones de température

- A Compartiment de congélation
- B Compartiment de réfrigération
- C Chambre de froid





Équipement

- 1 Étagère de porte avec couvercle
- 2 Étagères de porte
- 3 Étagère de porte avec rayon à bouteilles (bouteilles de 1,5 litre maximum)
- 4 Porte du réfrigérateur
- 5 Bac à légumes
- 6 Étagère au-dessus du bac à légumes (non interchangeable avec d'autres étagères)
- 7 Écoulement de l'eau de dégivrage
- 8 Sonde de température
- 9 Grille
- 10 Éclairage LED
- 11 Demi-grille
- 12 Porte du compartiment de congélation
- 13 Éléments de commande et d'affichage
-  Plaque signalétique avec numéro de série (SN)





3.2 Éléments de commande et d'affichage



Touches

-  MARCHE/ARRET
-  Réglage de température; validation d'un réglage
-  Sélection du compartiment
-  Sélection des fonctions spéciales

Éléments d'affichage

-  Réfrigération rapide
-  Congélation rapide
-  Mode Sabbat
-  Affichage de valeur et d'état
-  Appareil arrêté

4 Utilisation

4.1 Mise en marche de l'appareil

- ▶ Brancher la fiche dans la prise.
 - «off» s'affiche à droite de l'écran pendant 30 secondes.
- ▶ Maintenir la touche  appuyée pendant 3 secondes.
 - L'appareil est en marche.





Un appareil nouvellement mis en service a besoin d'environ 15 heures (avec des denrées) pour atteindre les températures normales de service.

4.2 Réglage de la température

Plage de réglage

Zone de température	Degré Celsius [°C]	
Réfrigérateur	Plage de réglage	2 à 9
	Réglage recommandé	5
Compartiment de congélation	Réglage approximatif pour une température du réfrigérateur de 5 °C	-18

Réglage de la température du réfrigérateur

- ▶ Maintenir la touche  appuyée pendant 3 secondes.
 - L'affichage de température du réfrigérateur clignote à l'écran.
- ▶ Effleurer la touche  plusieurs fois jusqu'à ce que la température souhaitée clignote.



5 Fonctions de l'appareil

- Après 5 secondes sans autre réglage, la température réglée est appliquée et l'affichage de température cesse de clignoter.
- La température réglée n'est atteinte qu'au bout de quelques heures.



La température effective peut différer temporairement de la valeur de consigne réglée en cas d'ouverture prolongée de la porte ou de charge avec des denrées chaudes.



Un double signal sonore retentit si la touche  est effleurée sans que la touche  n'ait été préalablement actionnée.

4.3 Arrêt de l'appareil









- ▶ Maintenir la touche  appuyée pendant 3 secondes.
 - L'appareil est arrêté.
 - «off» s'affiche à l'écran pendant 30 secondes.









Si l'appareil est mis hors service, par exemple pour des travaux de réparation ou une élimination:





- ▶ Débrancher la fiche de la prise.
- ▶ Si l'appareil ne doit pas être utilisé pendant une période prolongée: Vider, dégivrer et nettoyer l'appareil et laissez les portes des compartiments de réfrigération et de congélation ouvertes.







5 Fonctions de l'appareil

5.1 Activation/désactivation des fonctions de l'appareil

Fonction	Description
 Réfrigération rapide	Préparation idéale du compartiment de réfrigération au rangement de denrées alimentaires après un achat. <hr/> Activation <ul style="list-style-type: none">▶ Maintenir la touche ... appuyée pendant 3 secondes.<ul style="list-style-type: none">–  clignote sur l'écran.▶ Confirmer avec la touche .<ul style="list-style-type: none">– La fonction  est activée et apparaît sur l'écran. <hr/> Désactivation <ul style="list-style-type: none">▶ Maintenir la touche ... appuyée pendant 3 secondes.<ul style="list-style-type: none">–  clignote sur l'écran.▶ Confirmer avec la touche .<ul style="list-style-type: none">– La fonction  est désactivée et disparaît de l'écran.



Fonction	Description
 Congélation rapide	Préparation idéale du compartiment de congélation au rangement de denrées alimentaires après un achat.
Activation	<ul style="list-style-type: none"> ▶ Maintenir la touche +... appuyée pendant 3 secondes. <ul style="list-style-type: none"> –  clignote sur l'écran. ▶ Effleurer la touche +... –  clignote sur l'écran. ▶ Confirmer avec la touche . – La fonction  est activée et apparaît sur l'écran.
Désactivation	<ul style="list-style-type: none"> ▶ Maintenir la touche +... appuyée pendant 3 secondes. <ul style="list-style-type: none"> –  clignote sur l'écran. ▶ Effleurer la touche +... –  clignote sur l'écran. ▶ Confirmer avec la touche . – La fonction  est désactivée et disparaît de l'écran.

Fonction	Description
5 Mode Sabbat	Pas de changement de l'éclairage à l'ouverture de la porte.
Activation	<ul style="list-style-type: none"> ▶ En temps utile avant le Sabbat: Maintenir la touche +... appuyée pendant 3 secondes. <ul style="list-style-type: none"> –  clignote sur l'écran. ▶ Effleurer la touche +... –  clignote sur l'écran. ▶ Effleurer de nouveau la touche +... – 5 clignote sur l'écran. ▶ Confirmer avec la touche . – La fonction 5 est activée et apparaît sur l'écran.
Désactivation	<ul style="list-style-type: none"> ▶ Maintenir la touche  appuyée pendant 3 secondes. – La fonction 5 est désactivée, l'éclairage et l'écran s'allument.

Fonction	Description
Mode Démo*	Grâce à ce réglage, l'appareil peut être présenté à des fins de démonstration dans le commerce spécialisé. Le mode Démo permet d'afficher des fonctions sans que l'appareil soit en marche. Remarque (*): Ce réglage n'est pas recommandé pour un usage privé, puisqu'aucune réfrigération ne s'opère dans l'appareil.
Activation	<ul style="list-style-type: none"> ▶ Maintenir simultanément les touches  et  et  appuyées pendant 3 secondes. <ul style="list-style-type: none"> – L'écran affiche «demo, test et service» qui clignote. ▶ Effleurer la touche . <ul style="list-style-type: none"> – «demo» clignote à l'écran. – Le mode Démo est activé après environ 3 secondes. – «demo» s'affiche sur l'écran.
Remarque: Le mode Test et service est réservé au service clientèle et ne doit pas être activé.	
Désactivation	<ul style="list-style-type: none"> ▶ Maintenir simultanément les touches  et  et  appuyées pendant 3 secondes. <ul style="list-style-type: none"> – Le mode Démo est désactivé. – «demo» disparaît de l'écran.

5.2 Description des fonctions

Réfrigération/congélation rapides

Les fonctions Réfrigération rapide  et Congélation rapide  permettent de refroidir plus rapidement une grande quantité d'aliments, par exemple après un achat ou pour congeler des aliments cuits. La température du compartiment de réfrigération est abaissée pendant 24 heures à la valeur la plus froide pour la réfrigération rapide et celle du compartiment de congélation à la valeur la plus froide pour la congélation rapide. En réfrigération/congélation rapide, l'appareil fonctionne à une puissance accrue, ce qui entraîne une augmentation du niveau sonore au-delà du bruit normal de fonctionnement. Les fonctions se désactivent automatiquement. Pour empêcher un réchauffement des aliments déjà stockés: activer la fonction Réfrigération/congélation rapide quelques heures plus tôt (p. ex. avant l'achat).

Pour la capacité de congélation maximale, les conditions suivantes s'appliquent: pour congeler le volume maximal (voir plaque signalétique), utiliser l'espace au-dessus de la grille et activer la fonction Congélation rapide immédiatement avant de stocker des denrées fraîches. Transférer les denrées déjà congelées sur le fond du compartiment de congélation. Répartir les denrées à congeler de manière uniforme au-dessus de la grille. Ne placer aucun autre aliment à congeler dans le compartiment de congélation pendant le processus de congélation de 24 heures.



La fonction Congélation rapide ne doit pas être activée pour stocker des denrées déjà congelées, ni pour congeler quotidiennement jusqu'à env. 1 kg de denrées fraîches.

Mode Sabbat

En mode Sabbat, l'éclairage et tous les affichages restent éteints pendant 28 heures.

6 Equipement intérieur

Les étagères en verre dans le réfrigérateur et les étagères à l'intérieur de la porte de ce dernier sont réglables en hauteur.



La demi-grille permet de stocker de grands récipients debout. Toujours placer la demi-grille tout en haut afin de garantir une circulation d'air optimale. L'équipement avec une demi-grille dépend du modèle et n'est pas disponible dans chaque appareil.



L'une des grilles est relativement plus courte que les autres (en fonction du modèle). Veiller à la positionner au-dessus du bac à légumes le plus haut.

6.1 Positionner les étagères de porte

- ▶ Pousser l'étagère de porte vers le haut et la retirer.
- ▶ Choisir la hauteur souhaitée.
- ▶ Accrocher l'étagère de porte dans les ergots du cadre de porte.
- ▶ Presser l'étagère de porte vers le bas jusqu'en butée.

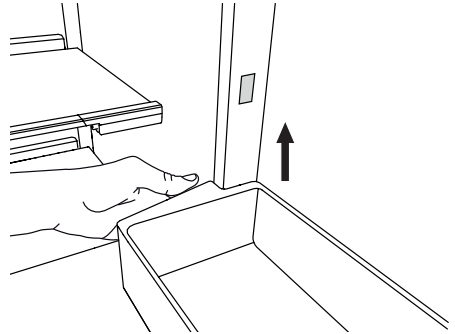

L'étagère de porte supérieure avec couvercle n'est pas réglable.



Le retrait des étagères de porte peut exiger plus d'effort lorsqu'il s'agit d'appareils neufs.

6.2 Positionner les étagères en verre

- ▶ Tirer les verrous vers l'intérieur de chaque côté et le tourner vers le bas.
 - Les verrous s'encliquettent et restent dans cette position.
- ▶ Tirer l'étagère en verre hors du guide arrière et la mettre à la position désirée.
- ▶ Pour fixer l'étagère en verre, tourner le verrou vers le haut et le relâcher.
 - Les verrous s'encliquettent.

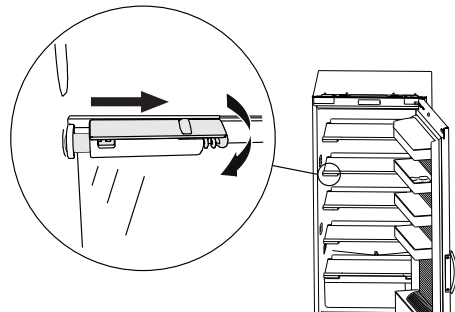

7 Stockage de denrées alimentaires

7.1 Rangement approprié

L'exemple de rangement (du haut vers le bas) indique les zones de l'appareil qui se prêtent généralement au stockage des différents types d'aliments.

Dans le compartiment de congélation:
Congeler et stocker des denrées alimentaires et préparer des glaçons

Sur les étagères en verre:

- Pains et pâtisseries
- Plats cuisinés
- Produits laitiers
- Viande et charcuterie, poisson

Dans le bac à légumes:
les légumes, fruits et salades

Dans les étagères de porte:

- Beurre et fromage
- Tubes et œufs
- Petites boîtes
- Petites bouteilles et briques
- Grandes bouteilles (max. 1,5 litre)



7.2 Conservation des denrées alimentaires

- ▶ Les aliments riches en protéines et en graisses sont sensibles et ont une durée de conservation relativement courte.
- ▶ Respecter la date de péremption ou la date limite de consommation.
- ▶ Un réglage sur une basse température permet généralement d'allonger la durée de conservation des denrées. Une température de 5 °C dans le réfrigérateur et de -18 °C dans le compartiment de congélation constitue un réglage équilibré en termes de qualité alimentaire et de consommation d'énergie, ce qui est optimal pour conserver une grande variété de produits.

7.3 Emballages et récipients

- ▶ Dans le réfrigérateur, les aliments doivent être emballés ou couverts pour éviter tout dessèchement et transfert de goût.
- ▶ Transvaser le contenu des boîtes de conserve ouvertes dans des récipients hermétiques.
- ▶ Conserver les viandes crues et les poissons au réfrigérateur dans des récipients adaptés afin que ces denrées ne puissent pas entrer en contact avec d'autres aliments ni s'égoutter dessus.
- ▶ Selon le produit, les emballages adaptés aux denrées conservées dans le compartiment de congélation sont les suivants: sacs congélation, papier aluminium ou boîtes en plastique. Emballer les aliments le plus hermétiquement possible pour éviter les brûlures de congélation.

7.4 Congélation d'aliments

Emballage

- ▶ Selon le produit, les emballages adaptés aux denrées conservées dans le compartiment de congélation sont les suivants: sacs congélation, papier aluminium ou boîtes en plastique. Emballer les aliments le plus hermétiquement possible pour éviter les brûlures de congélation.

Congeler des denrées fraîches

- ▶ Lors de la congélation de produits frais, les aliments congelés déjà stockés risquent de se réchauffer. Veiller à congeler de petites quantités à la fois et à éviter tout contact avec les denrées déjà congelées.
- ▶ Blanchir les légumes avant de les congeler. Les aubergines, les poivrons, les piments, les courgettes, les champignons, les asperges et les herbes aromatiques ne doivent pas être blanchis.

Denrées alimentaires ne se prêtant pas à la congélation

- ▶ Les produits suivants ne se prêtent pas à la congélation: radis, salades vertes, concombres, œufs crus en coquille, œufs durs, produits laitiers (p. ex. yoghourts, fromage frais ou séré, mayonnaise).

7.5 Décongélation d'aliments

- ▶ Dans la mesure du possible, ne pas décongeler les aliments à température ambiante ou sur un appareil de chauffage. Les aliments décongèlent doucement dans le compartiment réfrigérant. La décongélation au micro-ondes ou au four à vapeur offre une alternative rapide.
- ▶ Ne pas recongeler des aliments décongelés! Leur recongélation est possible à condition de les préparer en plats (cuisinés ou rôtis).

8 Entretien et maintenance

L'intérieur doit toujours être maintenu propre pour une conservation hygiénique des aliments et des plats.



Pour le nettoyage, n'utilisez pas de produits abrasifs ni de chiffons rugueux. Lors du nettoyage des surfaces en plastique, veillez à ne pas trop appuyer contre la surface.

Risque d'endommagement de l'appareil.



Veiller à ce que l'eau de nettoyage ne s'écoule pas dans le bac collecteur par l'écoulement de l'eau de dégivrage.

Risque d'endommagement de l'appareil.

8.1 Bacs à légumes et étagères en verre

En fonction des aliments et des quantités stockées, de la condensation peut se former dans les bacs à légumes et sur les étagères en verre .

- ▶ Essuyer régulièrement la condensation à l'aide d'un chiffon sec.



L'une des grilles est relativement plus courte que les autres (en fonction du modèle). Veiller à la positionner au-dessus du bac à légumes le plus haut.

8.2 Espace intérieur

- ▶ Les surfaces qui peuvent entrer en contact avec des denrées alimentaires ainsi que les systèmes d'écoulement accessibles doivent être nettoyés régulièrement.
- ▶ Nettoyer l'intérieur à intervalles réguliers avec de l'eau savonneuse peu concentrée et le sécher complètement.

8.3 Eléments de commande et d'affichage

- ▶ Nettoyer les éléments de commande et d'affichage uniquement avec un chiffon légèrement humide.

8.4 Joints de la porte

- ▶ Contrôler périodiquement l'absence de salissures sur les joints de porte.
- ▶ Le cas échéant, les nettoyer avec une brosse souple et de l'eau claire, puis les essuyer.

8.5 Dégivrage

Dégivrage du compartiment réfrigérant

Le compartiment réfrigérant dégivre entièrement automatiquement une fois par jour.

Pendant le dégivrage, la température s'élève dans le compartiment réfrigérant pour que la glace présente sur la paroi arrière puisse fondre. L'eau de dégivrage est recueillie dans la rigole, s'écoule par l'orifice d'évacuation et s'évapore dans le bac collecteur placé à l'extérieur de l'appareil.

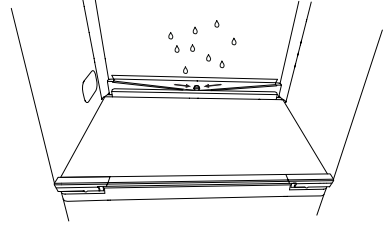

Après le dégivrage, la température est de nouveau abaissée à la valeur de consigne réglée.

⚠ **Maintenir le canal collecteur et l'orifice d'évacuation propres, de sorte que l'eau de dégivrage puisse s'écouler sans encombre.**

- ▶ Nettoyer l'écoulement de l'eau de dégivrage avec le nettoyeur vert placé dedans par des mouvements verticaux et des rotations.

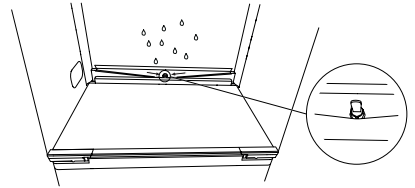

⚠ **Si par inadvertance du lait a été renversé et arrive dans l'écoulement de l'eau de dégivrage:**

- ▶ Introduire quelques feuilles d'essuie-tout dans l'orifice d'évacuation et essayer d'absorber autant de liquide que possible.
- ▶ Si plus de 1 dl passe dans l'écoulement de l'eau de dégivrage et/ou qu'une forte odeur se dégage au bout d'un certain temps: Appeler le service clientèle.



⚠ **Si des corps étrangers pénètrent dans l'écoulement de l'eau de dégivrage:**

- ▶ Introduire avec précaution un objet souple en matière synthétique (un attache-câble par exemple) dans le trou d'écoulement et essayer de faire ressortir le plus possible de corps étrangers.
- ▶ Ne pas utiliser d'objets durs ou tranchants, ceci risquerait d'endommager l'écoulement de l'eau de dégivrage et les composants adjacents.

Dégivrage du compartiment de congélation

Une couche de glace épaisse entrave le transfert de froid aux aliments à congeler. En cas de formation de glace importante, il convient de dégivrer le compartiment de congélation. Pendant le dégivrage, entreposer les aliments congelés dans un endroit aussi froid que possible en les isolant p. ex. à l'aide de papier journal.

⚠ **N'utilisez pas d'objets pointus pour détacher la glace ou les matières prises dans celle-ci. N'utilisez pas d'appareils de chauffage électriques ou de flammes nues pour dégivrer.**

- ▶ Mettez l'appareil sur «off» à l'aide de la touche .
- ▶ Éponger l'eau de dégivrage.
- ▶ Après le dégivrage, nettoyez et séchez soigneusement l'intérieur.
- ▶ Remettez l'appareil en service à l'aide de la touche .

8.6 En cas de non-utilisation de l'appareil

- ▶ Eteindre l'appareil s'il ne doit pas être utilisé pendant une période prolongée.
- ▶ Vider et nettoyer l'appareil.
- ▶ Laisser les portes des compartiment de réfrigération et de congélation ouvertes.

9 Bruits et alarmes

9.1 Bruits de fonctionnement

Pendant le fonctionnement, divers bruits peuvent se produire. Bien que l'appareil se distingue par un niveau sonore optimisé, il est impossible d'éviter complètement certains bruits. Les bruits dépendent de la taille de l'appareil, des conditions d'encastrement, des besoins en matière de réfrigération (p. ex. en réfrigération rapide) et de la température du lieu de montage et de l'environnement d'installation. Les bruits de fonctionnement sont nettement audibles juste après la mise en marche du compresseur, mais s'atténuent au fur et à mesure du fonctionnement.

Les bruits insolites proviennent la plupart du temps d'une installation inappropriée de l'appareil. L'appareil doit être installé à l'horizontale et être stable. On perçoit plus les bruits de fonctionnement normaux dans les cuisines ouvertes ou lorsque les appareils sont encastrés dans des séparateurs de pièce. Il ne s'agit pas là d'un défaut de l'appareil, mais d'une question de type de construction / d'architecture.

Bruits	Cause	Remarque
Ronflement	Groupe frigorifique	Bruit de fonctionnement normal du groupe frigorifique. Le volume sonore dépend de la taille de l'appareil et de la vitesse de rotation du moteur du compresseur, qui varie en fonction de la charge.
Gargouillement, glouglous, bruits de fond	Circuit frigorifique	Bruit de fonctionnement normal dû à la circulation du produit frigorigène dans le circuit frigorifique.
Sifflement	Circuit frigorifique	Bruit de fonctionnement normal dû à l'injection du produit frigorigène dans l'évaporateur.
Cliquetis	Etagères en verre, bacs, étagères de porte, chargement, etc.	Disposer les pièces intérieures de sorte qu'elles soient fixées sans se toucher.
Craquement	Boîtier	Allongements en traction normaux des matériaux dus à la température (p. ex. matières plastiques, isolation).

9.2 Signaux d'alerte et d'alarme

Avertissements si les portes sont ouvertes

Si la porte du compartiment réfrigérant reste ouverte pendant quelques minutes, les signaux d'alarme suivants se produisent:

Heure	Signaux d'alarme
Après 2 minutes	Les LED clignotent toutes les 15 secondes.
Après 3 minutes	Les LED clignotent toutes les 5 secondes.
Après 4 minutes	Les LED clignotent toutes les secondes.
Après 10 minutes	Un signal sonore retentit pendant 3 minutes. Le signal sonore se répète toutes les 30 minutes.

Alarme de température

Si la température du compartiment réfrigérateur dépasse de 10 °C la valeur de température sélectionnée, un signal acoustique retentit.

Acquitter une alarme

- ▶ Effleurer une touche quelconque.
- ▶ Pour résoudre le problème, voir Éliminer soi-même des pannes.



Lorsque le mode Sabbat est activé, aucun avertissement visuel ne se produit.

10 Éliminer soi-même des dérangements

Le présent chapitre énumère des dérangements que l'on peut aisément éliminer par soi-même selon la procédure décrite. Si le dérangement ne peut pas être éliminé, veuillez contacter le service clientèle. Avant de contacter le service clientèle:

- ▶ Veuillez noter
 - le numéro de série (indiqué sur la plaque signalétique),
 - noter comment le dérangement est apparu.

Dérangement	Cause possible	Solution
L'appareil ne fonctionne pas.	▪ Coupure de l'alimentation électrique.	▶ Contrôler l'alimentation électrique. ▶ Remplacer le fusible. ▶ Réenclencher le coupe-circuit automatique.
	▪ Le fusible ou le coupe-circuit automatique se déclenche plusieurs fois.	▶ Contacter le service clientèle.
	▪ L'appareil est défectueux.	▶ Contacter le service clientèle.

Dérangement	Cause possible	Solution
L'éclairage ne fonctionne pas.	<ul style="list-style-type: none"> ▪ Le mode Sabbath est actif. (fonction disponible selon le modèle) ▪ La lampe LED est défectueuse. 	<ul style="list-style-type: none"> ▶ Désactiver le mode Sabbath. (fonction disponible selon le modèle) ▶ Contacter le service clientèle.

L'éclairage clignote.	<ul style="list-style-type: none"> ▪ La porte de l'appareil est ouverte depuis plus de 2 minutes. ▪ La porte de l'appareil a été mal fermée. 	<ul style="list-style-type: none"> ▶ Fermer la porte de l'appareil.
-----------------------	--	--

Dérangement	Cause possible	Solution
Message d'erreur F₋	<ul style="list-style-type: none"> ▪ Plusieurs situations peuvent provoquer l'affichage du message «F». 	<ul style="list-style-type: none"> ▶ Contacter le service clientèle.

Message d'erreur F_!	<ul style="list-style-type: none"> ▪ La sonde de température du réfrigérateur est défectueuse. 	<ul style="list-style-type: none"> ▶ Contacter le service clientèle. <ul style="list-style-type: none"> – L'appareil passe en mode dégradé. Le réfrigérateur est réfrigéré avec la même puissance qu'avant le dysfonctionnement de la sonde.
---------------------------------------	---	---

Dérangement	Cause possible	Solution
L'affichage de température clignote.	<ul style="list-style-type: none"> ▪ La température du réfrigérateur est supérieure de 10 °C à la température réglée. 	<ul style="list-style-type: none"> ▶ Ne pas placer d'aliments chauds juste à côté de la sonde de température. ▶ Si aucun aliment chaud n'a été placé dans l'appareil: Contacter le service clientèle.
	<ul style="list-style-type: none"> ▪ Une coupure de courant est survenue. L'affichage de température qui clignote indique la température lors de la remise en service de l'appareil. 	<ul style="list-style-type: none"> ▶ Effleurer n'importe quelle touche. <ul style="list-style-type: none"> – La température réglée apparaît sur l'affichage de température. ▶ Contrôler les aliments réfrigérés et congelés et les éliminer en cas de perte de qualité trop importante.

Dérangement	Cause possible	Solution
Message d'erreur Hi	<ul style="list-style-type: none"> ▪ La température du réfrigérateur est supérieure à 20 °C. 	<ul style="list-style-type: none"> ▶ Effleurer n'importe quelle touche. <ul style="list-style-type: none"> – La température moyenne actuelle est indiquée sur l'affichage de température. – Ne pas placer d'aliments encore chauds juste à côté de la sonde de température. – En cas de formation importante de glace dans l'espace de réfrigération: dégivrer l'appareil manuellement. – Si aucun aliment chaud n'a été placé dans l'appareil et en l'absence de formation importante de glace: contacter le service clientèle.
Message d'erreur Lo	<ul style="list-style-type: none"> ▪ La température du réfrigérateur est inférieure à -5 °C. 	<ul style="list-style-type: none"> ▶ Effleurer n'importe quelle touche. <ul style="list-style-type: none"> – La température moyenne actuelle est indiquée sur l'affichage de température. – Ne pas placer d'aliments trop froids ou congelés juste à côté de la sonde de température. – En cas de formation importante de glace dans le compartiment de congélation: dégivrer l'appareil manuellement. – Si aucun aliment froid n'a été placé dans l'appareil et en l'absence formation importante de glace: contacter le service clientèle.

11 Trucs et astuces

11.1 Conseils généraux d'utilisation de l'appareil

- Vérifier à la fermeture d'une porte de l'appareil que le joint adhère sur tout le pourtour du cadre et qu'il est bien étanche. Les charnières autorabattantes assistent la fermeture. Pour des angles d'ouverture entre 20° et 30°, les portes de l'appareil se ferment toutes seules.
- La régulation électronique dégivre le réfrigérateur une fois par jour. Une formation visible de givre et de glace sur la paroi arrière du réfrigérateur est donc normale.
- Si la température ambiante est élevée, une importante couche de glace peut se former sur la paroi arrière. Cela est normal: en raison de l'humidité de l'air élevée, davantage d'eau se condense dans l'appareil et givre. Dégivrer manuellement l'appareil uniquement en cas de besoin.
- Les aliments réfrigérés ne doivent pas entrer en contact avec la paroi arrière du réfrigérateur, car ils risqueraient de congeler. Lors du dégivrage, l'eau peut en outre se déverser dans le réfrigérateur.
- La réfrigération de boissons et d'autres aliments depuis la température ambiante à celle du compartiment réfrigérant peut prendre plusieurs heures selon le stockage.

- Maintenir les portes ouvertes longtemps peut provoquer une montée considérable de la température dans les zones de réfrigération de l'appareil.
- A la fermeture de la porte, s'assurer qu'elle ne s'appuie pas contre les denrées placées sur les étagères en verre ou qu'elle ne les renverse pas.
- Une modification du réglage de la température n'a aucune influence sur la vitesse de réfrigération. Celle-ci peut être accélérée avec les fonctions Réfrigération/congélation rapide (selon le modèle).
- Si des denrées très chaudes **2** ou très froides **3** (p. ex. une sauce chaude en bouteille ou des aliments congelés à décongeler) sont placées directement devant la sonde de température **1**, cela peut avoir un effet négatif sur la régulation de la température du réfrigérateur: la réfrigération est trop importante ou insuffisante.

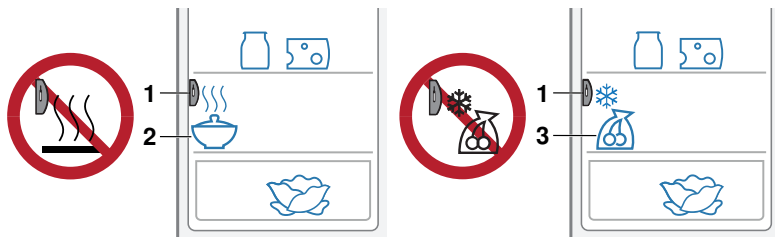

11.2 Conseils pour économiser de l'énergie

- Dans la mesure du possible, conserver l'agencement en usine des tiroirs, étagères en verre et étagères de porte tel qu'à l'état d'origine. Celui-ci assure une répartition de la température et une efficacité optimales.
- Ne pas ouvrir les portes de l'appareil plus que nécessaire et les laisser ouvertes le plus brièvement possible.
- Laisser refroidir les denrées ou aliments chauds ou très chauds à l'extérieur de l'appareil.
- Stocker les aliments qui dégagent de l'humidité dans des récipients fermés ou couverts dans le compartiment réfrigérant. L'humidité entraîne un givrage plus fort de la paroi arrière du réfrigérateur et une réduction de la puissance frigorifique.
- Pour garantir une circulation d'air optimale: ne pas placer les aliments/denrées trop près les uns des autres.

12 Caractéristiques techniques

Données du produit

- ▶ Voir plaque signalétique et étiquette énergie.

Recours en garantie

La garantie du fabricant est de 24 mois à compter de la date de mise en service de l'appareil.

Dimensions extérieures

- ▶ Voir la notice d'installation

Raccordement électrique

- ▶ Voir la plaque signalétique 

Pièces de rechange

Nous appliquons la directive sur l'écoconception actuellement en vigueur concernant la disponibilité des pièces de rechange.

Consommation d'énergie

La consommation d'énergie déclarée a été déterminée avec une profondeur de meuble de cuisine de 560 mm. L'appareil est pleinement opérationnel avec une profondeur de meuble de cuisine de 550 mm mais il a une consommation d'énergie légèrement supérieure. Toutes les fonctions sont désactivées (la réfrigération rapide par ex.) pendant la mesure de la consommation d'énergie.

Sources lumineuses



Les sources lumineuses doivent être remplacées uniquement par un technicien de service.

Ce produit contient des sources lumineuses de classe d'efficacité énergétique E.

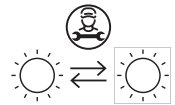

13 Élimination

13.1 Emballage



Les enfants ne doivent jamais jouer avec les matériaux d'emballage en raison du risque de blessures ou d'étouffement. Stockez les matériaux d'emballage dans un endroit sûr ou éliminez-les dans le respect de l'environnement.

13.2 Sécurité

Pour éviter les accidents dus à une utilisation non conforme (par ex. par des enfants qui jouent), rendre l'appareil inutilisable

- ▶ en débranchant l'appareil du secteur. Pour les appareils branchés de façon fixe, faire appel à un électricien agréé. Couper ensuite le câble d'alimentation de l'appareil.

13.3 Élimination



- Le symbole «poubelle rayée» exige la mise au rebut séparée des équipements électriques et électroniques (DEEE) usagés. Ces appareils peuvent contenir des substances dangereuses et toxicologiques.
- Ces appareils doivent être éliminés dans un point de collecte désigné pour le recyclage des appareils électriques et électroniques et ne doivent en aucun cas être jetés avec les déchets ménagers non triés. Vous contribuez de cette manière à la protection des ressources et de l'environnement.
- Pour toute information complémentaire, veuillez vous adresser aux autorités locales.

14 Index

A	
Accessoires	
Commander.....	27
Alarme.....	21
Appareil	
Arrêt.....	12
Élimination.....	25
Mise en marche.....	11
Arrêt.....	12
B	
Bac à légumes.....	18
Bruits.....	20
C	
Caractéristiques techniques.....	24
Classe climatique.....	7
Commande.....	11
Commande des fonctions de l'appareil.....	12
Congélation rapide.....	13
Consignes d'utilisation.....	6
Consignes de sécurité	
Consignes de sécurité.....	4
Consignes de sécurité spécifiques.....	5
Installation de l'appareil.....	5
Utilisation conforme à l'usage prévu.....	6
Contrat d'entretien.....	27
D	
Dégivrage.....	19
Désignation du modèle.....	2
Domaine de validité.....	2
Données du produit.....	24
E	
Ecoulement de l'eau de dégivrage.....	19
Éléments de commande et d'affichage.....	11, 18
Élimination.....	25
Élimination des dérangements.....	21
Etagère en verre.....	18
Etagères de porte.....	15
Etagères en verre.....	15
F	
Fonctions spéciales.....	11, 28
I	
Installation de l'appareil.....	5
M	
MARCHE/ARRET.....	11, 28
Message d'erreur	
F.....	22
F1.....	22
HI.....	23
L'affichage de température clignote.....	22
L'appareil ne fonctionne pas.....	22
L'éclairage clignote.....	22
L'éclairage ne fonctionne pas.....	22
LO.....	23
Mise en marche.....	11
Mise en service.....	6, 9
Mode Démo.....	14
Mode Sabbat.....	13, 15
N	
Nettoyage.....	18
P	
Pièces de rechange	
Commander.....	27
Plaque signalétique.....	10, 24, 27
Première mise en service.....	6, 9
Q	
Questions.....	27
R	
Raccordement électrique.....	24
Recours en garantie.....	24
Réfrigération rapide.....	12
Réglage de la température	
Réfrigérateur.....	11
Réglage de température.....	11, 28
S	
Sélection du compartiment.....	11, 28
Service et assistance.....	27
Signaux d'avertissement.....	21
Structure.....	10
Symboles.....	4
T	
Type.....	2

15 Service et assistance



Le chapitre «Éliminer des dérangements» vous donne des informations précieuses pour résoudre les petits dérangements. Vous pouvez ainsi éviter de faire appel à un technicien de service et économiser les éventuels coûts afférents.

Si vous devez nous contacter suite à un dysfonctionnement ou pour passer une commande, veuillez toujours nous indiquer le numéro de série (SN) et la désignation de votre appareil. Ces indications figurent sur le certificat de garantie, la facture originale, ainsi que la plaque signalétique de votre appareil. Vous pouvez également les noter ici ou utiliser le timbre d'entretien fourni avec l'appareil:

SN: _____ Appareil: _____

La plaque signalétique  se trouve à gauche du bac à légumes.

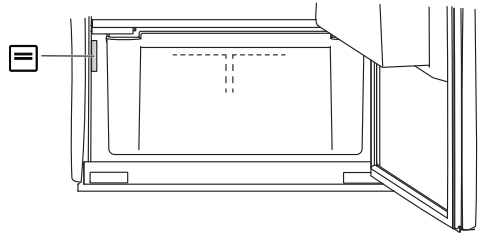

En cas de dérangements, vous pouvez contacter le centre de service le plus proche de SIBIR Group SA par téléphone au 0844 848 848 (appel gratuit depuis un téléphone fixe).

Questions, commandes, contrat d'entretien





Pour des questions et des problèmes administratifs ou techniques ainsi que pour la commande de pièces de rechange et d'accessoires, veuillez vous adresser directement au siège principal à Spreitenbach, tél. 044 755 73 00.

Pour assurer l'entretien de tous les produits, vous avez la possibilité de conclure un contrat d'entretien au terme de la garantie. Sur demande, nous vous enverrons avec plaisir les documents correspondants.





Brèves instructions



Touches

-  MARCHE/ARRET
-  Réglage de température; validation d'un réglage
-  Sélection du compartiment
-  Sélection des fonctions spéciales

Éléments d'affichage

-  Réfrigération rapide
-  Congélation rapide
-  Mode Sabbat
-  Affichage de valeur et d'état
-  Appareil arrêté



10186897



1053420-06

SIBIR Group SA

Bahnhofstrasse 134, 8957 Spreitenbach

Tél. 044 755 73 00

Centre de service: tél. 0844 848 848